

RBAEUE2182

1 2 3 4 5 6 7 8 9 10 11 12 13 14 15 16 17 18 19

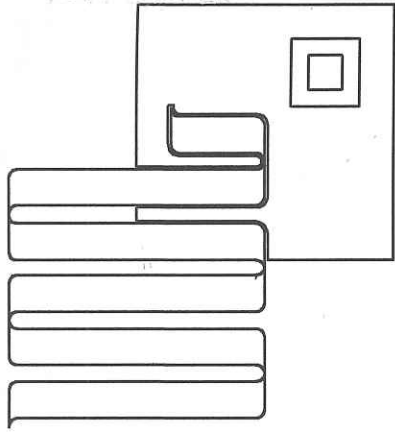

**MINERVA**  
**OMEGA**  
GROUP

# Schema elettrico Comando Motore UNIFICATO con INVERSIONE

## UNI 2090 0013

### Alimentazione 400/3/50-60

## Versione con comando scheda TG-MNV01-INV

Questo disegno, di nostro proprietà, non può essere utilizzato per l'associazione dei layout, né riprodotto o copiato o terzi senza alcuna nostra autorizzazione sulla base della convenzione di legge.



DESCRIZIONE:

UNI - 230/3/50-60  
UNI - 400/3/50-60

PAG. COPERTINA DI 8

DATA STESURA 2012

DATA ULTIMO AGGIORNAMENTO 08/07 v5

MACCHINA TIPO

UNI 2012.00.05

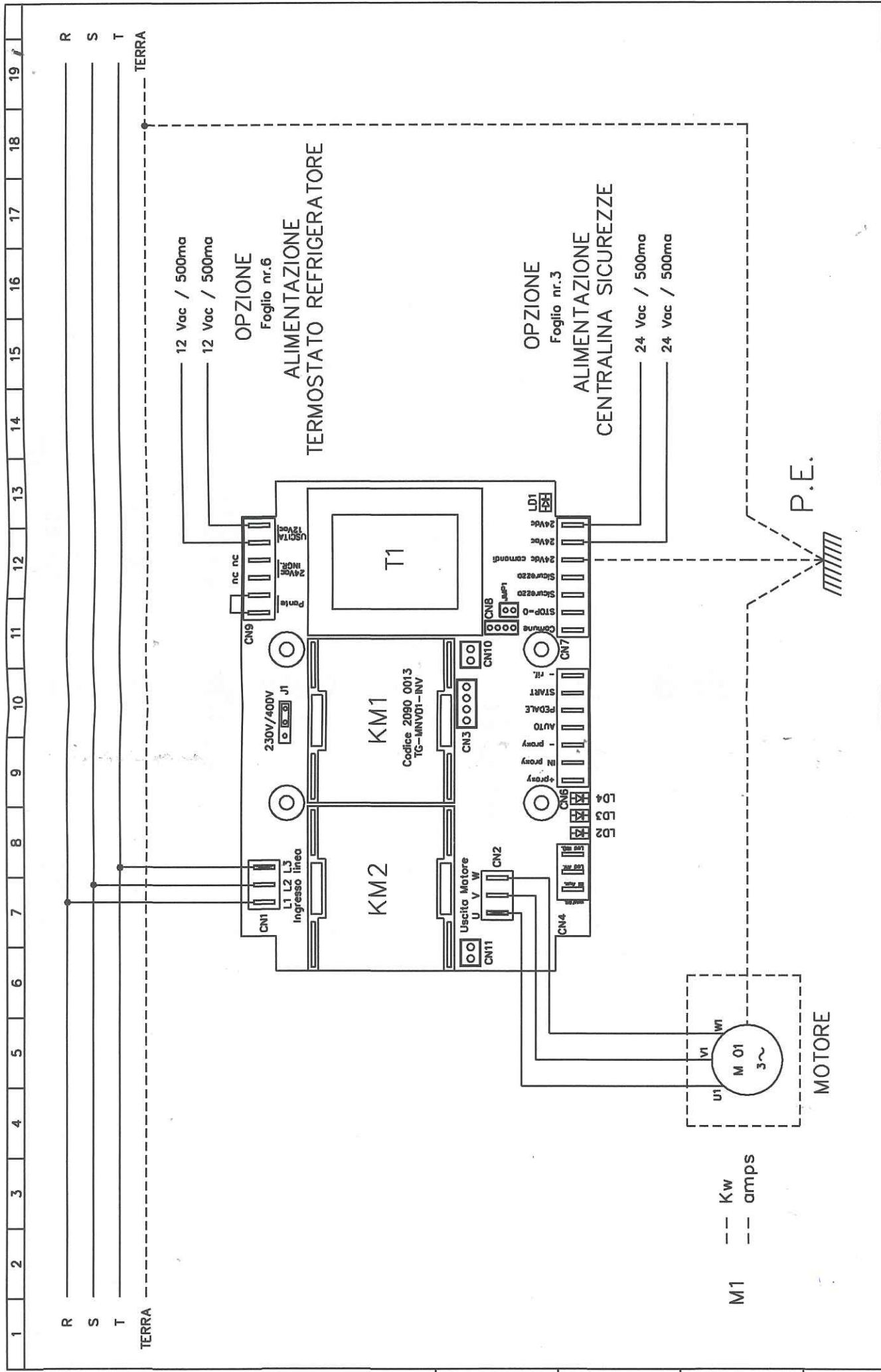

	Questo disegno, di nostro proprietà, non può essere utilizzato per l'esecuzione dei lavori, né riprodotto o copiato o terzi senza alcuna nostra autorizzazione sulla le committente di legge.		
	DESCRIZIONE: UNI - 230/3/50-60 UNI - 400/3/50-60	PAC. 1	DI 8
		DATA STESURA 2012	
		DATA ULTIMO AGGIORNAMENTO 08/07 v5	

1 2 3 4 5 6 7 8 9 10 11 12 13 14 15 16 17 18 19

# Connessioni BASE

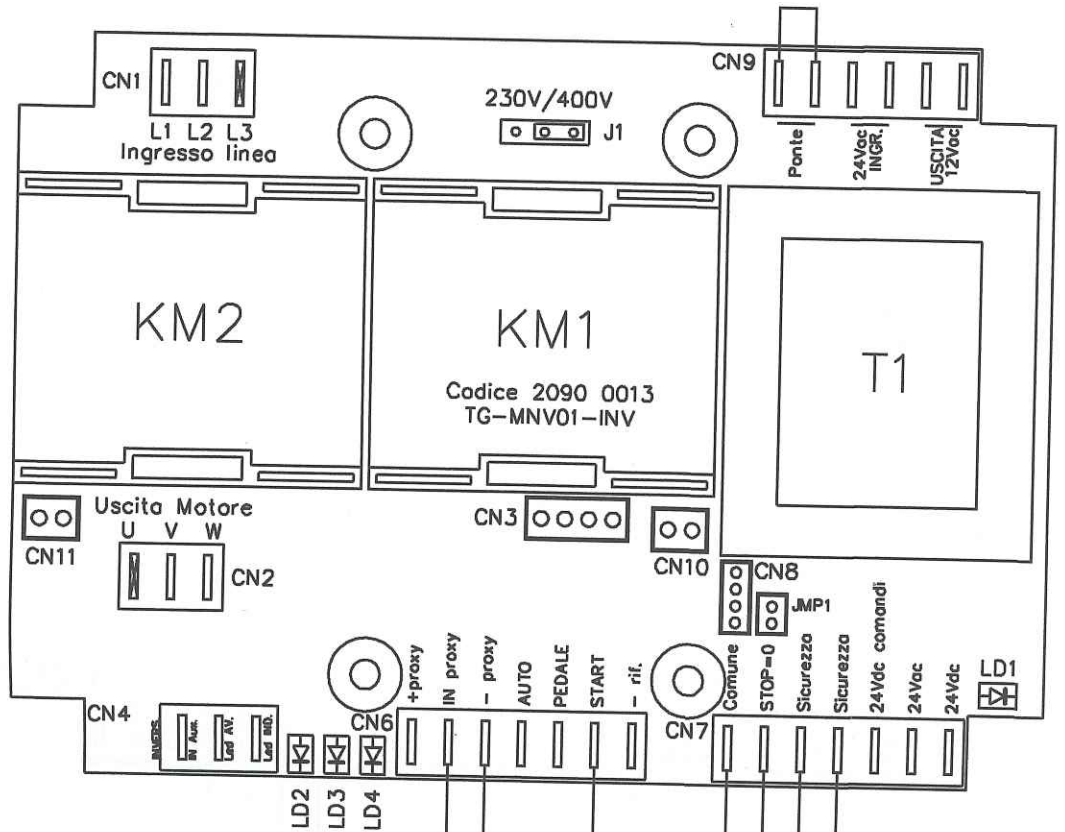

Ponte

Comando MARCIA AVANTI

Comando STOP/ARRESTO

ABILITAZIONE SICUREZZE

- \* Vedi OPZIONE
- CENTRALINA SICUREZZA
  - o F.C. MECCANICO
  - o PULSANTE
  - o TERMICO

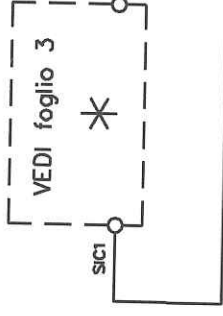

Questo disegno, di nostra proprietà, non può essere utilizzato per l'esecuzione dei lavori, né riprodotto o copiato o fatto senza alcuna nostra autorizzazione sotto le committenti di legge.



DESCRIZIONE:

UNI - 230/3/50-60  
UNI - 400/3/50-60

PAG.	2	DI	8
DATA STESURA	2012		
DATA ULTIMO AGGIORNAMENTO	08/07 v5		

MACCHINA TIPO

UNI 2012.00.05

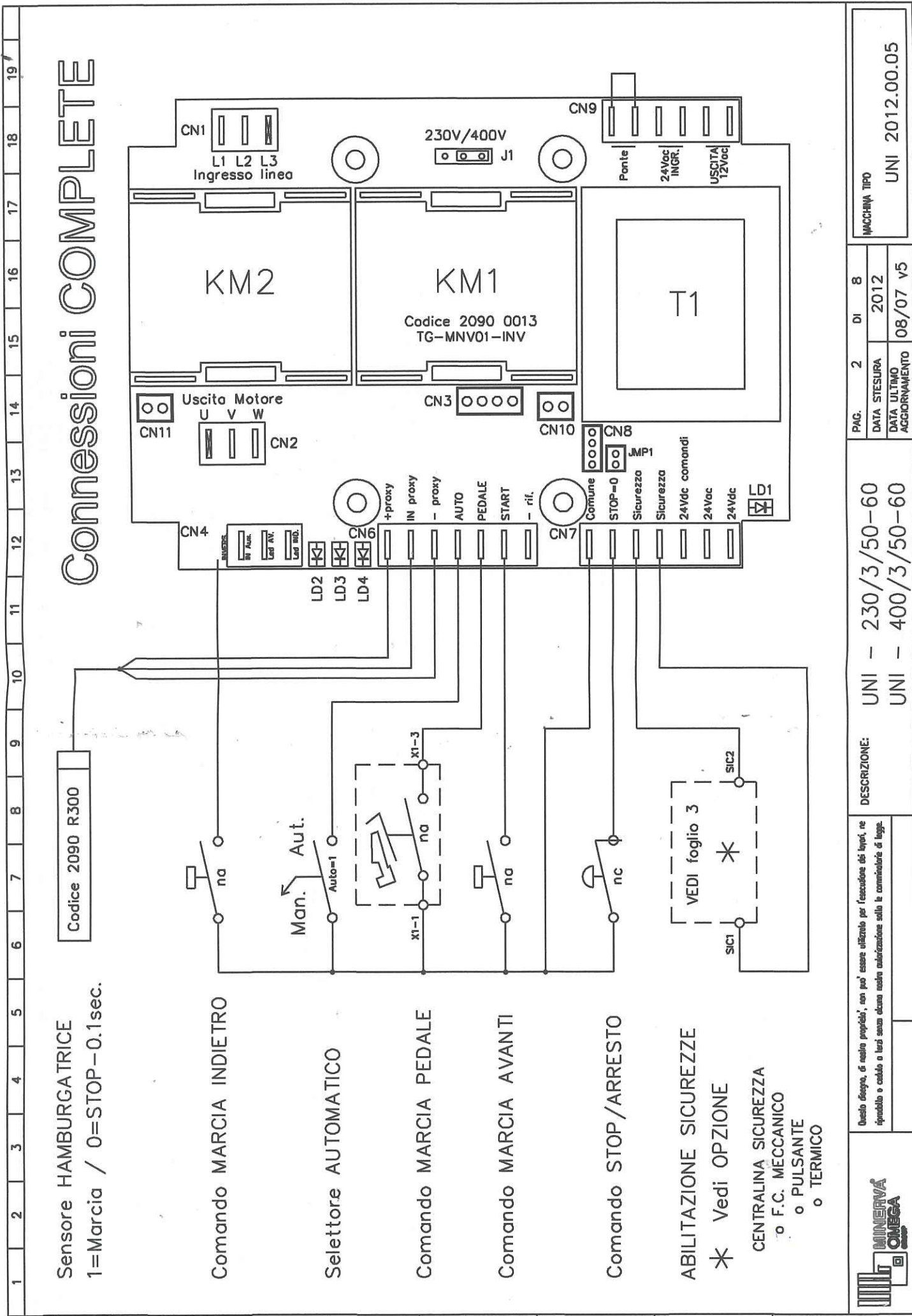

# Connessioni COMPLETE

Sensore HAMBURGATRICE

1=Marcia / 0=STOP-0.1sec.

Comando MARCIA INDIETRO

Selettore AUTOMATICO

Comando MARCIA PEDALE

Comando MARCIA AVANTI

Comando STOP/ARRESTO

ABILITAZIONE SICUREZZE

\* Vedi OPZIONE

CENTRALINA SICUREZZA

o F.C. MECCANICO

o PULSANTE

o TERMICO

	DESCRIZIONE:		UNI - 230/3/50-60	PAG. 2	DI 8	MACCHINA TIPO
	Questo disegno, di nostra proprietà, non può essere utilizzato per l'esecuzione dei lavori, né riprodotto o copiato o terzi senza alcuna nostra autorizzazione sotto le committenti di legge.		UNI - 400/3/50-60	DATA STESURA 2012	DATA ULTIMO AGGIORNAMENTO 08/07 v5	UNI 2012.00.05

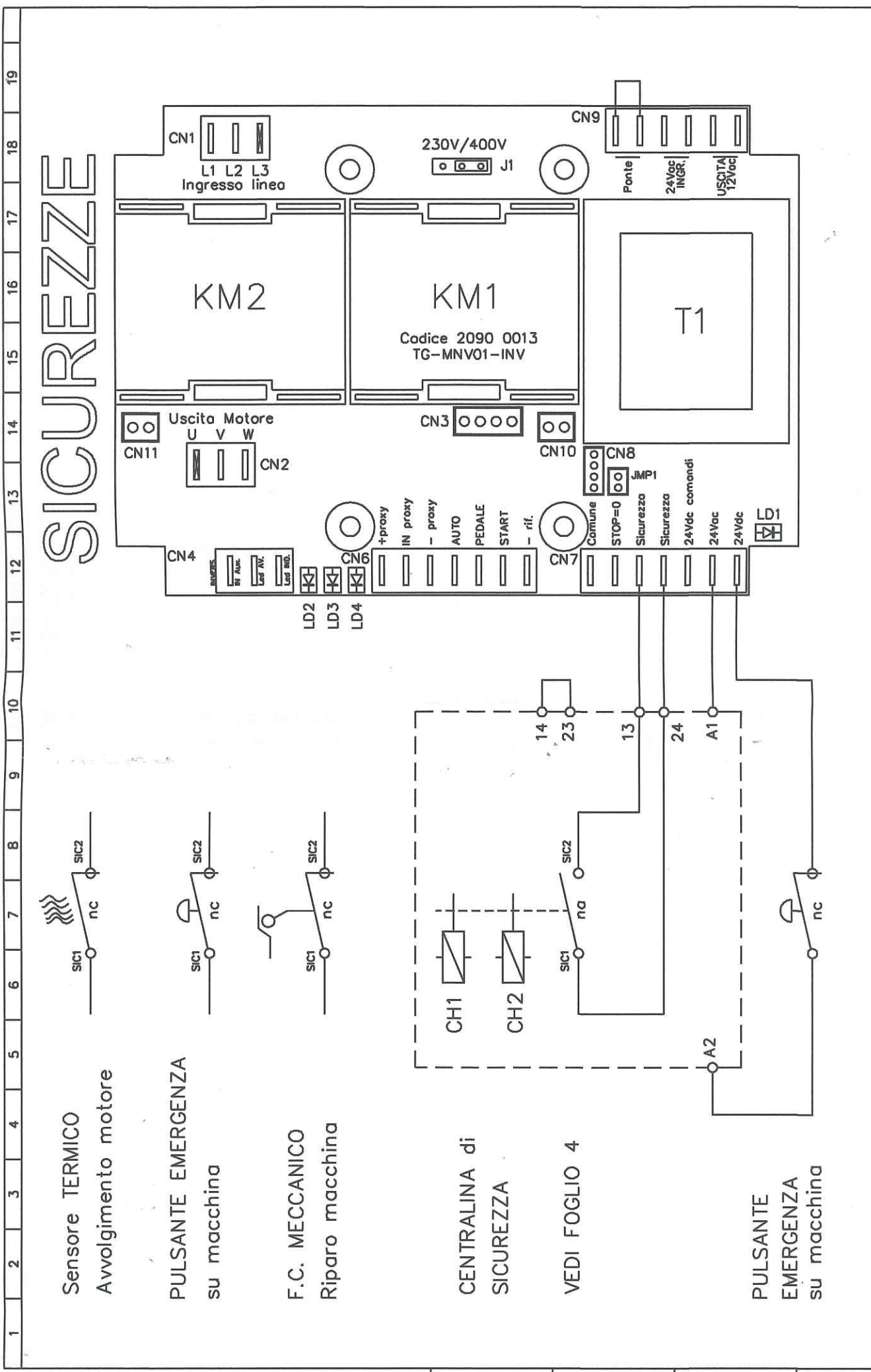

# SICUREZZE

1  
2  
3  
4  
5  
6  
7  
8  
9  
10  
11  
12  
13  
14  
15  
16  
17  
18  
19

Sensore TERMICO  
Avvolgimento motore

PULSANTE EMERGENZA  
su macchina

F.C. MECCANICO  
Riparo macchina

CENTRALINA di  
SICUREZZA

VEDI FOGLIO 4

PULSANTE  
EMERGENZA  
su macchina

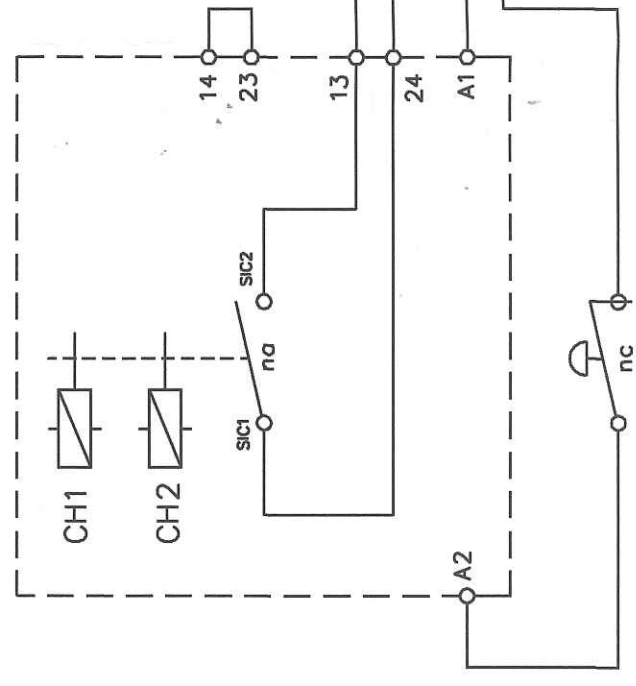
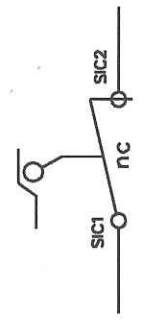
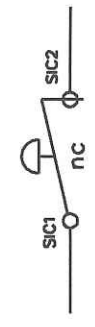
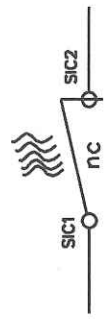

	DESCRIZIONE: UNI - 230/3/50-60 UNI - 400/3/50-60		PAG. 3 DI 8		MACCHINA TIPO UNI 2012.00.05
	Questo disegno, di nostro proprietà, non può essere utilizzato per l'esecuzione dei lavori, né riprodotto o copiato o usato senza alcuna nostra autorizzazione sulla base di committente di legge.		DATA STESURA 2012	DATA ULTIMO AGGIORNAMENTO 08/07 v5	

KS 1

GAVAZZI

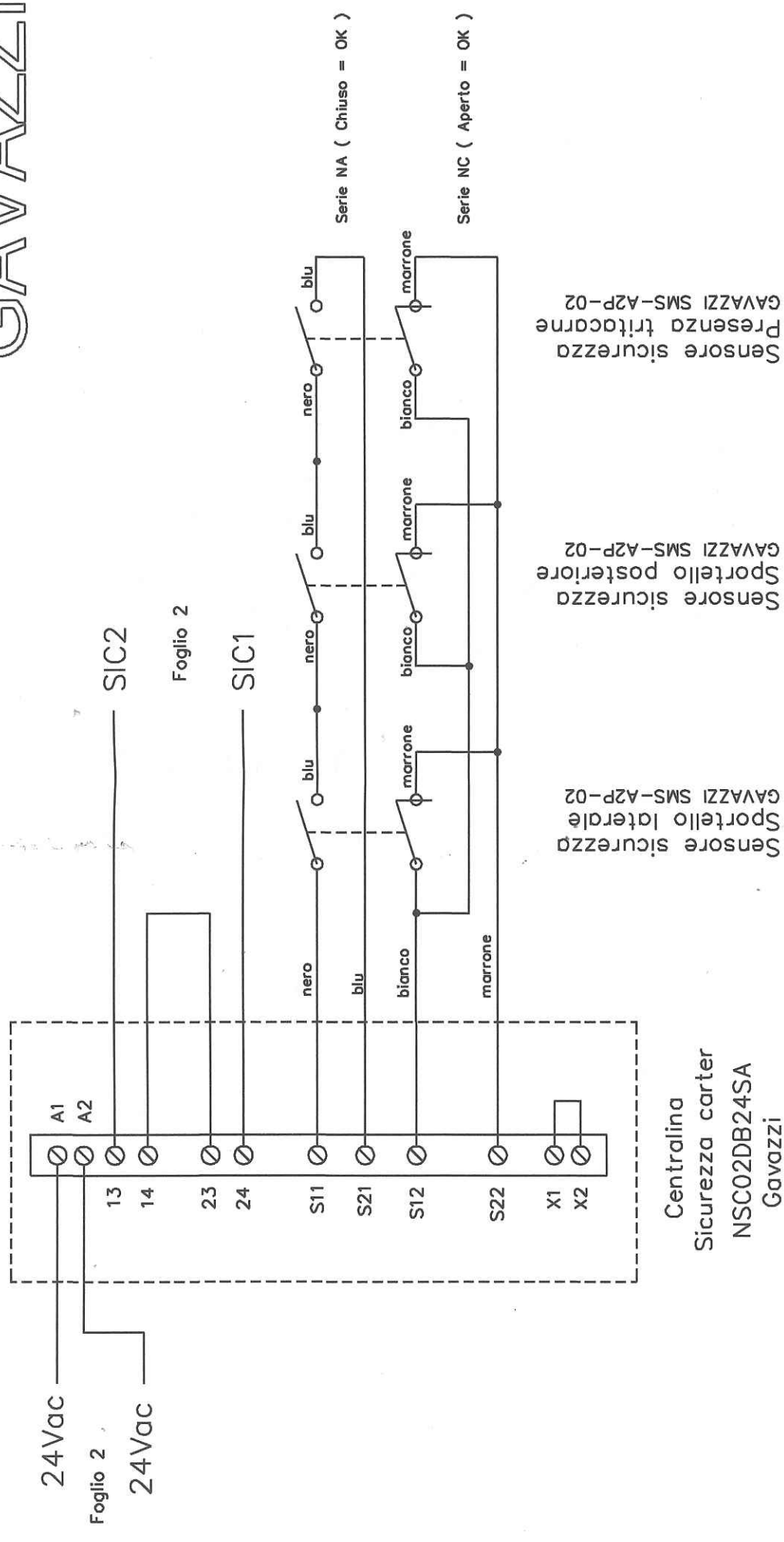

Centralina  
Sicurezza carter  
NSC02DB24SA  
Gavazzi

	DESCRIZIONE: UNI - 230/3/50-60 UNI - 400/3/50-60		PAG. 4 DI 8	
	DATA STESURA 2012 DATA ULTIMO AGGIORNAMENTO 08/07 v5		MACCHINA TIPO UNI 2012.00.05	

Questo disegno, di nostro proprietà, non può essere utilizzato per l'esecuzione dei lavori, né riprodotto o copiato o terzi senza alcuna nostra autorizzazione sotto le committenti di legge.

KS 1

STEM

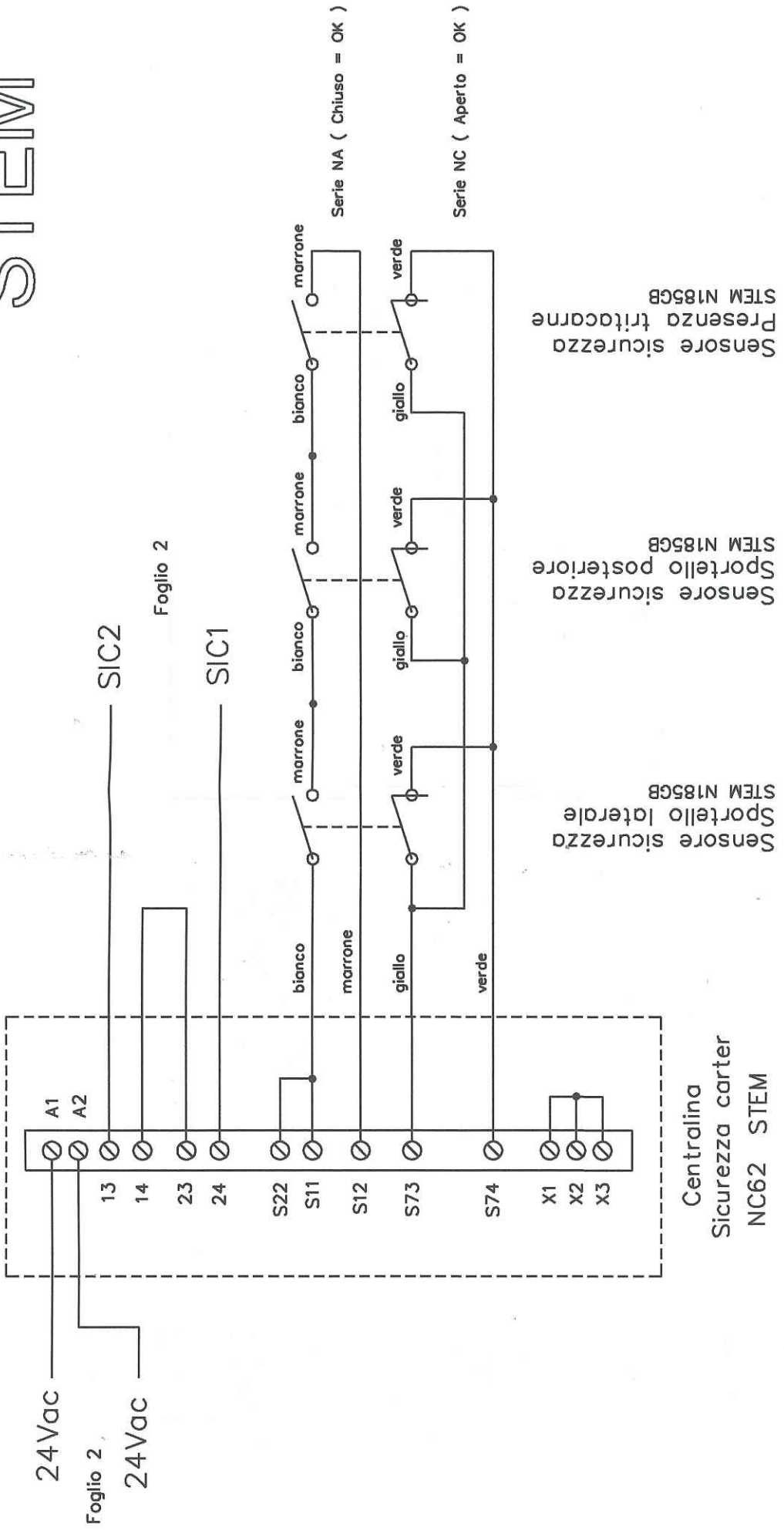

Questo disegno, di nostro proprietà, non può essere utilizzato per l'esecuzione dei lavori, né riprodotto o copiato o farsi senza alcuna nostra autorizzazione sulla base della normativa di legge.



DESCRIZIONE: UNI - 230/3/50-60  
UNI - 400/3/50-60

PAG. 5 DI 8  
DATA STESURA 2012  
DATA ULTIMO AGGIORNAMENTO 08/07 v5

MACCHINA TIPO  
UNI 2012.00.05

# REFRIGERATO

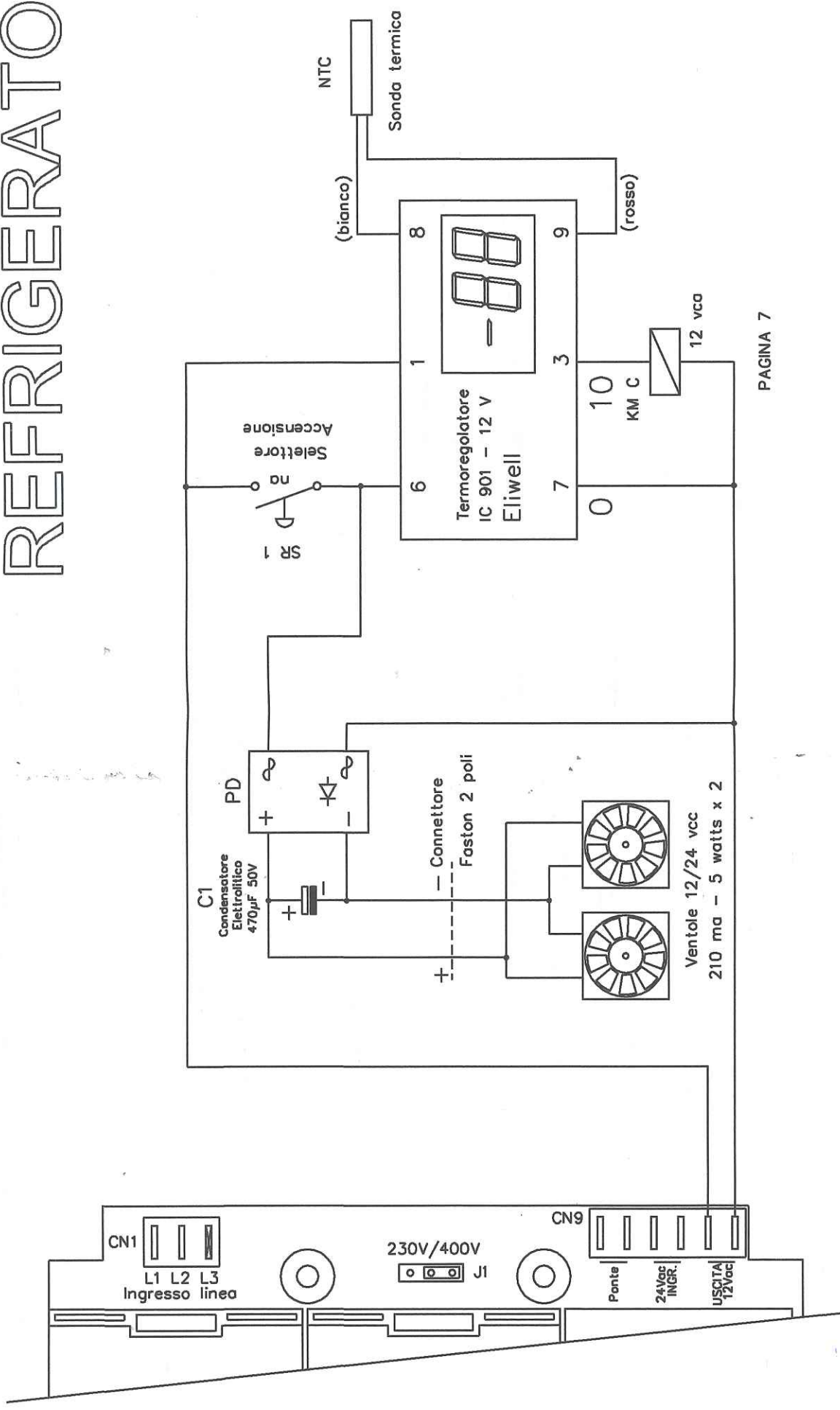

PAGINA 7



Questo disegno, di nostra proprietà, non può essere utilizzato per l'esecuzione dei lavori, né riprodotto o copiato o terzi senza alcuna nostra autorizzazione sulla le committente di legge.

DESCRIZIONE: UNI - 230/3/50-60  
UNI - 400/3/50-60

PAG. 6 DI 8  
DATA STESURA 2012  
DATA ULTIMO AGGIORNAMENTO 08/07 v5

MACCHINA TIPO  
UNI 2012.00.05



# REFRIGERATO

LINEA 400Vac  
R S T N

INTERRUTTORE  
LUMINOSO

da pagina 6  
Termoregolatore

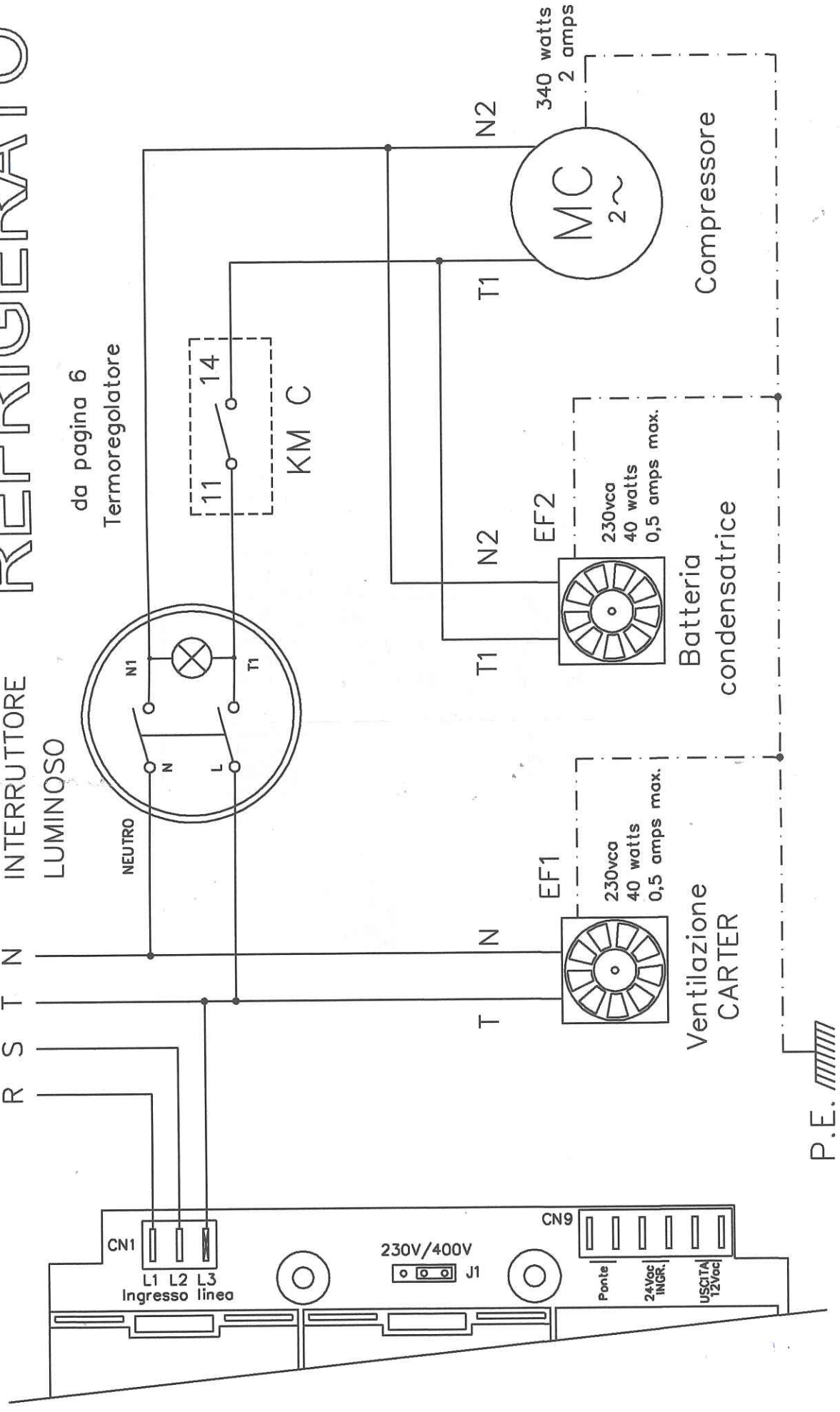

	Questo disegno, di nostra proprietà, non può essere utilizzato per l'esecuzione dei lavori, né riprodotto o copiato o terzi senza alcuna nostra autorizzazione sullo stampo originale di legge.	
	DESCRIZIONE:	UNI - 230/3/50-60 UNI - 400/3/50-60
PAG.	7	DI
DATA STESURA	2012	
DATA ULTIMO AGGIORNAMENTO	08/07 v5	
MACCHINA TIPO	UNI 2012.00.05	

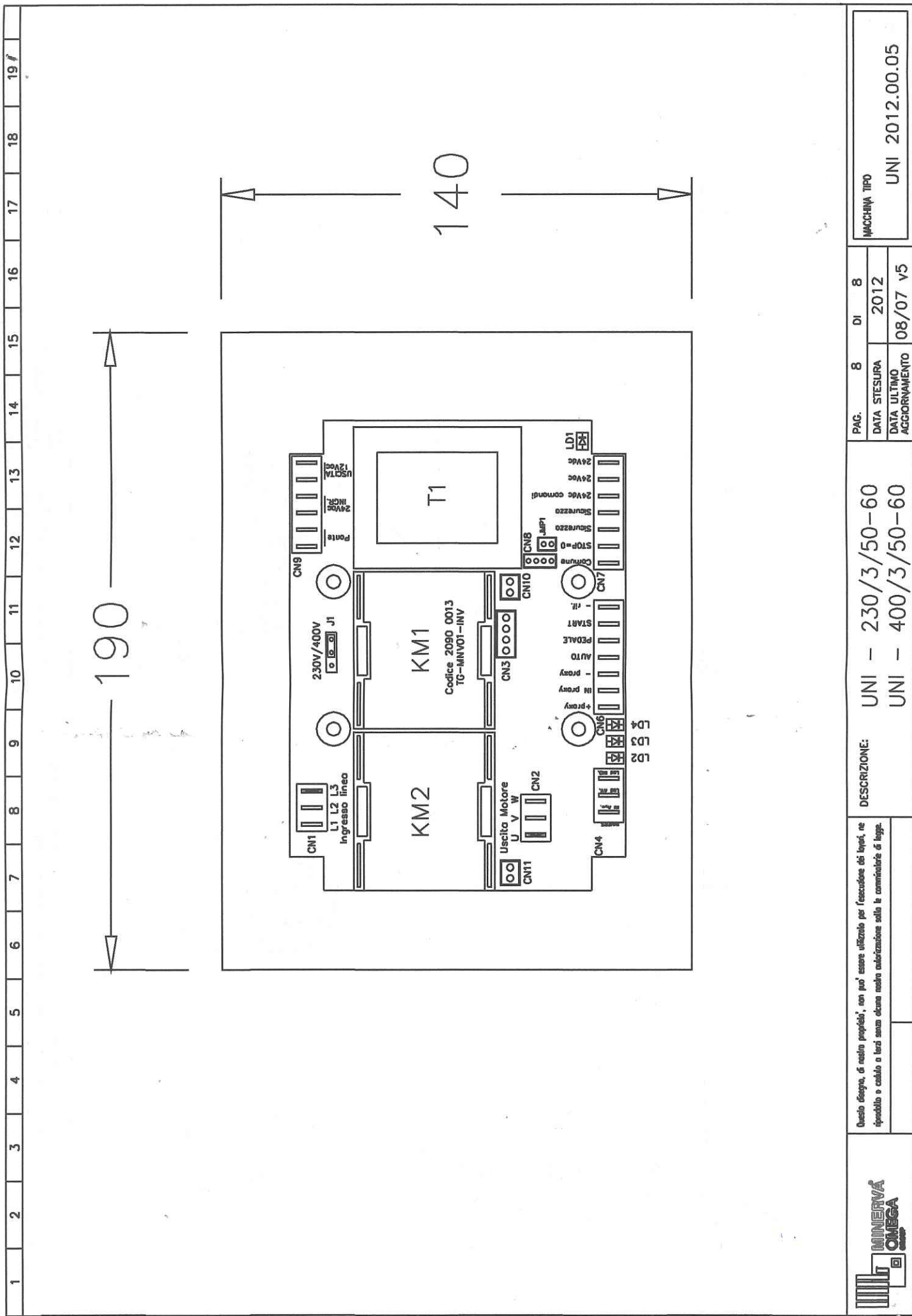

Questo disegno, di nostra proprietà, non può essere utilizzato per l'esecuzione dei lavori, né riprodotto o copiato o terzi senza alcuna nostra autorizzazione sotto la committente di legge.



DESCRIZIONE: UNI - 230/3/50-60  
UNI - 400/3/50-60

PAG.	8	DI	8
DATA STESURA	2012		
DATA ULTIMO AGGIORNAMENTO	08/07 v5		

MACCHINA TIPO  
UNI 2012.00.05

1	2	3	4	5	6	7	8	9	10	11	12	13	14	15	16	17	18	19 f
---	---	---	---	---	---	---	---	---	----	----	----	----	----	----	----	----	----	------